

吸油烟机安装使用说明书

CXW-358-Y10-90

本产品需专业人员安装调试。使用前请仔细阅读本说明书,妥善保存,以备查阅。

从微笑开始 到满意为止



服务热线: 400-6969-666

浙江帅丰电器股份有限公司
ZHEJIANG SANFER ELECTRIC STOCK CO., LTD.

地址:浙江省绍兴市嵊州市五合西路100号
邮编:312400 网址:Http://www.sanfer.com



官方公众号



尊敬的用户,您好!

感谢您选购帅丰电器为您精心制造的吸油烟机产品!

使用前请通读本说明书,并妥善保管,以备查阅。

秉持“为健康而生,让中国厨房更进一步”的使命,我们将永不止步的研发和创新,用最好的产品和服务,为您打造一个温馨健康的家。请您在使用前务必认真阅读《安装使用说明书》,并遵从说明书要求进行使用,若因未按说明书进行安装、使用或维修造成的产品故障,将由您自行承担损失。我们建议您在质量保修期内或保修期后需要维修时,致电帅丰微笑服务热线。浙江帅丰电器股份有限公司本着从微笑开始到满意为止的服务理念,竭诚为您提供优质的服务。

如有任何需要敬请致电帅丰微笑服务热线:400-6969-666

- 产品执行标准:GB/T 17713-2022、GB 29539-2013、GB/T 4706.28-2024、GB/T 4706.1-2024。
- 本安装使用说明书提供完整的使用说明。本公司保留更改产品设计及更改相应产品安装使用说明书的权利。有关最新的安装使用说明书,请参阅以下网站:www.sanfer.com。如有更改,届时恕不另行通知。
- 产品图片与实物不一致时以实物为准。

目录

一、安全注意事项	01
二、产品尺寸	02
三、装箱清单	03
四、使用说明	03
五、清洁维护与保养	05
六、安装方法	05
七、技术参数	08
八、电气原理示意图	09
九、产品中限用物质的名称和含量	09
十、告用户环境影响书	10
十一、一般故障及排除	10
十二、售后服务	11

一、安全注意事项

警告

- 1.切勿让存在肢体、感官或精神能力缺陷,或缺乏使用经验与相关知识的人员(含儿童)使用本器具,除非有监护其安全的人员对其进行器具使用相关的监督和指导。
- 2.请妥善照顾好儿童,确保其不触碰、玩耍本器具。
- 3.器具使用的最大海拔高度为1000m。
- 4.禁止炉火直接烘烤吸油烟机。
- 5.如果电源软线损坏,为了避免危险,必须由制造商,其服务机构或类似的专业人员更换。
- 6.注意:当使用烹饪器具时,易触及部件可能会发烫。
- 7.具体安装说明详见第5页“安装方法”部分的内容。
- 8.具体清洗的周期和方法,详见第5页保养和维护部分的内容。
- 9.LED灯的功率参数尺寸等信息,详见第2页LED节能灯的内容。
- 10.如果吸油烟机安装在燃气炉灶上方,炉灶上烹饪器具的支承面与吸油烟机最低部位的最小距离应至少为650mm;如燃气炉灶安装说明规定了较大的安装距离,则对此应予考虑。当本产品的安装高度(即炉灶上烹饪器具的支承面与吸油烟机最低部位的距离)低于650mm时,低于650mm部分的所有部件均为吸油烟机的不易燃部件或工作在安全特低电压下的部件,且这些部件变形时,不会影响对触及带电部件的防护。
- 11.如果未按说明书规定的方法清洗,吸油烟机有起火的风险。
- 12.器具排出的气体不能排到用于排出从燃烧燃气或其他燃料的器具中产生的烟气的烟道中。
- 13.当吸油烟机与燃烧燃气或其他燃料的器具同时使用时,房间应通风良好。
- 14.有关替代格式的使用说明,请参阅以下网站:www.sanfer.com。如有更改,届时恕不另行通知。
- 15.严禁电机、开关、接插件等电器部件沾水,禁止用水冲洗吸油烟机。
- 16.吸油烟机被水淋湿后,切勿使用,若使用易引发漏电、触电事故。
- 17.切勿用潮湿的手触碰电源插头、电器部件及操作电源开关,否则极易引发触电。
- 18.切勿用力拉扯电线拔出电源线插头。
- 19.禁止将吸油烟机安装在浴室或湿度较高的场所,否则易引发触电。
- 20.烟机工作期间,禁止将身体任何部位或任何物品伸入风机运转区域或吸风口。
- 21.严禁私自改装本产品,电源软线不得自行更换与改制。
- 22.切勿从带插座的灯头上引接电源为家用电器供电,严禁自行拆卸本产品,不得更改内部接线、部件及保护装置。
- 23.本产品仅供家庭日常使用,切勿用于商业用途或其他特殊环境(例如:室外);也不得用于排出具有危险性或易燃易爆的物质、气体,出风管务必确保排至室外。
- 24.为防范火灾隐患、保持空气清新,需将废气排至室外,切勿将废气排入墙内、阁楼、车库等区域。
- 25.严禁使用220V以上的交流电,以免引发安全危险。
- 26.机器升降时,切勿触碰机身,谨防夹手。
- 27.产品具备升降功能,切勿使用高度 ≥ 300 mm的锅具,否则存在撞锅风险。
- 28.清洗吸油烟机、进行安装或维修作业前,务必切断电源,谨防触电。
- 29.非专业人员切勿拆卸、安装和维修吸油烟机。
- 30.切勿让儿童玩耍塑料薄膜与包装箱,此类物品易引发窒息事故,请让儿童远离包装材料,包装材料并非儿童玩具。

31.吸油烟机的使用环境温度不宜超过40°C。

32.油锅起火时,请立即关闭吸油烟机(吸油烟机运行会助燃火势),采取有效的灭火方法处置。例如,用金属锅盖遮盖明火,即刻关闭燃气总阀门,并将易燃物移离明火区域。

Ⓜ 注意

- 1.如果发现吸油烟机有明显的损坏,请勿通电。请您立即拨打帅丰微笑服务热线:400-6969-666。
- 2.请用户注意本地区电源电压、频率应与产品使用所需要的电压、频率相符。
- 3.在使用过程中,如出现异常情况(异常噪音、异味、烟雾、发热),应立即切断电源,拔掉插头,然后请立即拨打帅丰微笑服务热线:400-6969-666咨询。
- 4.请正确安装油杯。请及时清理油杯内的废油,防止溢出。油杯中所收集的废油请勿食用!
- 5.每次使用吸油烟机后请对吸油烟机表面进行清洁。
- 6.油烟通过烟管排出,请在使用前确保烟管安装正确。
- 7.如果你长期不使用吸油烟机,请切断电源、拔掉插头。

二、产品尺寸

CXW-358-Y10-90

(标注单位毫米)

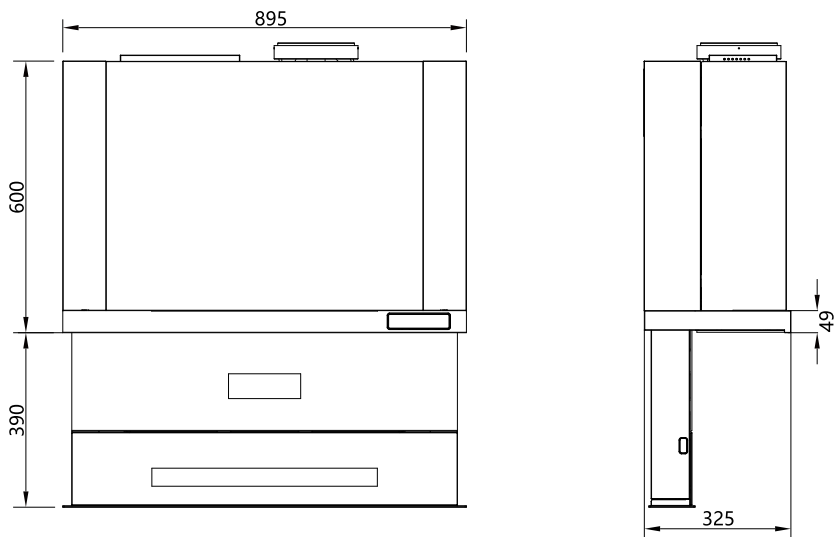

照明灯结构示意图

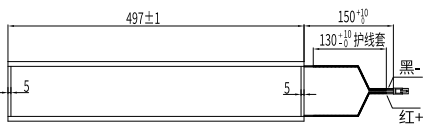
照明灯图形	照明灯信息								
	<table border="1"><tr><td>照明灯类型</td><td>长方形LED</td></tr><tr><td>最大功率</td><td>5W</td></tr><tr><td>电压</td><td>12VDC</td></tr><tr><td>尺寸</td><td>见照明灯图形</td></tr></table>	照明灯类型	长方形LED	最大功率	5W	电压	12VDC	尺寸	见照明灯图形
照明灯类型	长方形LED								
最大功率	5W								
电压	12VDC								
尺寸	见照明灯图形								

三、装箱清单

序号	名称	数量
1	出风罩组件	1只
2	铝箔风管	1只
3	止逆阀	1只
4	安装挂钩	1只
5	说明书/保修卡	1本

序号	名称	数量
6	螺钉附件包	1包
7	油盒	2只
8	卡箍	1只
9	吸球	1只
10	防脱压板	2块

四、使用说明

1 控制面板示意图

CXW-358-Y10-90



1.操作按键说明

- ①【弱挡】键:关机状态下,点按此键可开启风机F1档位。
- ②【升降锁定】键:开机状态下,长按此键可锁定升降状态。
- ③【强挡】键:开机状态下,点按此键可开启风机F2档位。
- ④【电源】键:在关机状态下,长按此键开机。
- ⑤【爆炒】键:点按此键可开启风机爆炒档位。
- ⑥【童锁】键:开机状态下,长按此键开启童锁;再次长按此键解除童锁。
- ⑦【照明】:点按此键开启照明功能,再次点按关闭照明功能。
- ⑧【蓝牙连接状态】显示:表示蓝牙已连接。
- ⑨【数码管】显示:当延时关机功能开启时,显示延时关机时间;风机开启时,显示风速档位。
注:风机运行时间累计到36小时,【数码管】会显示“36H”,此时建议清理油杯,不影响正常使用。点按3下【童锁】键可以取消“36H”提示。
- ⑩【升降锁定】显示:表示吸油烟机升降锁定已开启。
- ⑪【延时关机】显示:表示延时关机已开启。

2 基础功能使用方法

ⓘ 注意

- 1.使用前,请确认产品的安装、放置是否正确。
- 2.插上电源线插头,通电后发出“嘀”声提示音,整机复位。

1. 开机操作

·在关机状态下,挥手开机,机身下降,翻板打开,并自动开启照明和风机弱挡(F1)。再次挥手,开启风机强挡(F2);再次挥手,开启风机爆炒挡(F3);再次挥手,关闭风机(F0)。关机时,长按2秒【强挡】键切换开机默认F1挡和开机默认F2挡(显示1&2切换)。

2. 关机操作

·在开机状态下,手势在挥手区域内悬停后关机,所有显示都熄灭,所有功能停止工作。翻板关闭,机身上升。

·在开机状态下,长按【电源】键直接关机,【电源】键半亮,所有显示都熄灭,所有功能停止工作。在待机状态下,所有功能关闭,待机10分钟后自动关机。

3. 升降锁定功能

·开机状态下,长按【升降锁定】键,锁定机身状态,【升降锁定】键指示灯全亮,【升降锁定】显示长亮(关机不灭),此时关机后机身不再上升,关机时锁标记半亮;再次开机时机身也不执行升降状态;开机的时候长按【升降锁定】键,解除机身锁定状态。

·当升降高度锁定时,在关机状态下,长按【电源】键进入待机状态,【电源】键、【升降锁定】键全亮,强挡、弱挡、童锁、照明、爆炒按键半亮显示,挡位显示F0。

4. 延时功能

灶具工作结束,旋钮关闭后,进入当前挡位的风机延时,延时长为180秒。风机工作时,点按电源键进行延时,若重新调整挡位或者风机挡位清零,风机延时功能自动关闭。成功点燃灶具火焰,风机延时功能自动关闭。

5. 蓝牙功能

关机状态下,长按【童锁】键开始开放蓝牙配对。蓝牙图标闪烁,配对成功后,蓝牙图标常亮。开放蓝牙配对状态10分钟后自动退出。

6. 风机功能

· 风机控制

点按【弱挡】键开启风机弱挡,显示挡位F1;点按【强挡】键开启风机强挡,显示挡位F2;点按【爆炒】键开启风机爆炒挡,显示爆炒倒计时。

· 爆炒功能

开机状态下,点按【爆炒】键开启风机爆炒挡,【爆炒】键全亮。同步启动爆炒计时180秒,计时结束后由爆炒挡变为F2挡。

7. 照明功能

开机状态下,按下【照明】键,照明打开;再按一次【照明】键,照明关闭。

8. 童锁功能

开机状态下,长按【童锁】键,进入童锁模式,【童锁】键全亮,显示屏显示LOC,此时除【童锁】键外其他按键无效,童锁状态长按【童锁】键解除童锁状态;

9. 风机、灶具联动功能

·关机状态下点燃灶具启动点火工作,自动联动开启风机F1挡。

·开机状态点火时,当前挡位大于F1挡则保持当前挡位。

·关火后,风机进入180秒的延时关机。

10. 蒸锅模式

开机状态下,长按“强挡”,开启蒸锅模式,机器下降高度上调,方便使用多层蒸锅、高汤锅等。

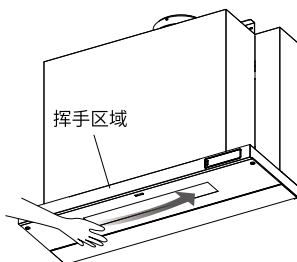

五、清洁维护与保养

1 清洁注意事项

⊘ 禁止

- 1.严禁用水冲洗机身,否则会导致电器部件进水。
- 2.清洁时应选用中性洗涤剂,严禁使用腐蚀性、研磨性的清洁剂或酒精含量高的清洗剂。
- 3.请勿用钢丝球、硬质百洁布或清洁海绵等锋利硬物来清洁产品表面,以免损伤产品表面涂层。

ⓘ 警告

- 1.清洁时务必拔掉电源插头。不要使用蒸汽清洁器或高压清洁器清洁本机器。
- 2.机器内部的部件可能边缘锋利,请戴好橡胶手套进行清洁,防止被锐利金属棱边划伤。
- 3.本机器在运行过程中会发热,在清洁前先让机器冷却。

2 吸油烟机的清洁维护与保养

- 1.使用完毕,定期清理进风口油垢。可在弱风挡状态下,向进风口内喷洒适量油污清洁剂,以缓解仓内油污结垢时间。
- 2.根据使用频率,定期清理集油盒,建议每个月清理2-3次。拉出油盒时,动作不宜过大以防油脂溅出。清理干净后,将集油盒推入到底。
- 3.当顶部油盒周边有油渗出时,油盒可能无法正常弹出,此时可使用吸球辅助取下油盒,并清洁油盒和安装位的残留油污。

六、安装方法

1 安装注意事项

在安装以前,请仔细阅读所有的说明。特别请注意以下事项:

- 1.机器安装前,必须拆除机器顶部固定螺丝×4和运输保护胶垫。
- 2.如果您正在对您的厨房进行装修,请勿将吸油烟机暴露在外。因为建筑材料、灰尘、油漆、涂料以及它们所挥发的的气体,会使吸油烟机表面产生腐蚀以及失去光泽。建议在厨房装修完毕以后再安装吸油烟机。
- 3.由于本吸油烟机的安装程序复杂,且重量较重,因此需要专业安装维修人员按照说明书进行安装。
- 4.在移动吸油烟机进行安装或者清理时,请戴上防护手套及做好其他防护措施,以防磕伤或划伤。
- 5.在墙壁上钻孔时,请注意不要损坏电线以及其他隐藏的设备。安装时不能接通电源,应在配电箱中切断电源。
- 6.吸油烟机应使用专用电源插座,专用电源插座应有可靠接地。因电源线中途连接、使用延长线以及多口配线器时易发生触电、插头插座发热以及火灾。请确保由专业的电工来操作,并且要严格按照所有适用的国家和地方的电力法规;在接线以前,请先切断电源并采取合理措施防止电源自动接通。
- 7.请勿将吸油烟机安装在易燃材质的墙面上和使用固体燃料的炉具的上部。
- 8.如果在安装吸油烟机前,需要移动燃气灶,则在移动燃气灶之前,请先关闭燃气总阀门。
- 9.安装吸油烟机的墙壁必须为实心墙或承重墙,墙体厚度必须有180mm以上,泡沫砖、空心砖、墙隔板等禁止安装。整机必须牢固安装在墙壁上。
- 10.机器挂板安装必须使用机器附带的膨胀螺钉。
- 11.安装时须尽量保证机身左右水平。
- 12.安装完毕,经试运转无异常现象后,确认合格。请用户注意仔细阅读、妥善保存本说明书。

2 安装尺寸示意图 (标注单位:毫米)

CXW-358-Y10-90

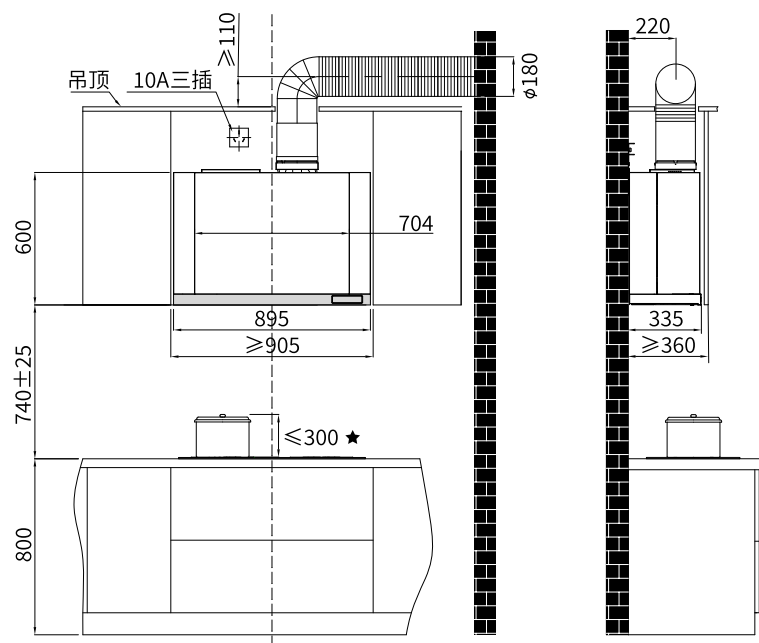

注:1.示意图中 ≥ 905 为厨房吊柜的间距尺寸; ≥ 360 为厨房吊柜深度尺寸。

2.吊柜内部左右有效宽度需 ≥ 905 mm,柜门铰链固定位置不要单独增加侧板垫起,以防侵占该905mm宽度空间。

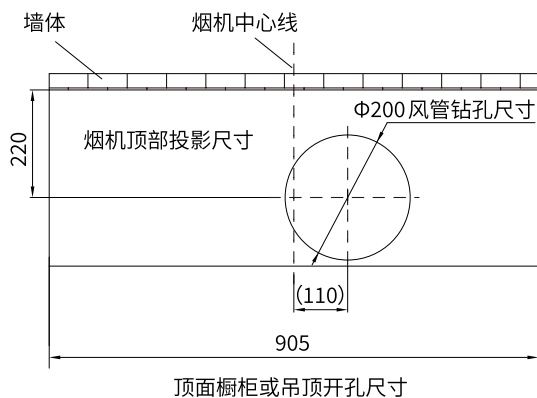

3 安装说明

注:产品外观请以实际产品外观为准。(标注单位:毫米)

1.取下运输保护胶垫

按图示所示,取下8个运输保护胶垫。

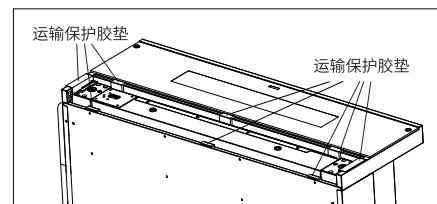

2.拆除顶部运输螺栓

按图示所示,拆除4个顶部运输螺栓。

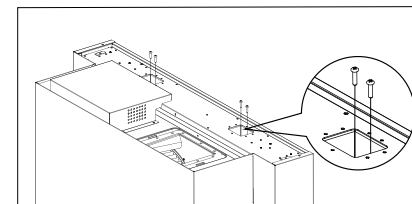

3.安装挂钩

- 1.挂板提前进行组装,底部距离橱柜底部 640mm,中心的小三角缺口对准橱柜中心线;
- 2.挂板水平放置,在墙上标注 8 个螺丝孔;
- 3.取下挂板,在确认位置用冲击钻配 $\phi 8$ 钻头,打深度为 40mm 的深孔,并埋入膨胀管;
- 4.放上挂板,用 8 颗 ST4 \times 40 木螺钉将挂板固定在墙上。

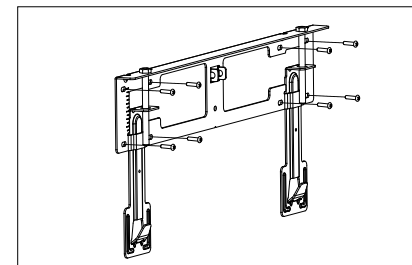
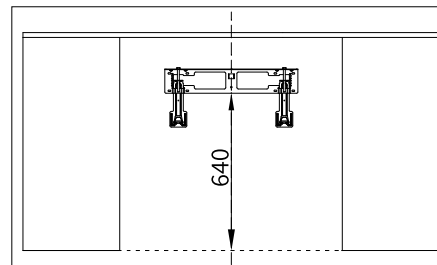

4.安装出风罩组件

按图示所示,用8颗M4 \times 18螺钉将出风罩组件安装在吸油烟机顶部。

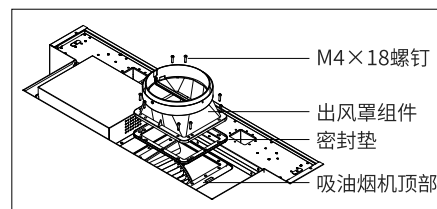

5.安装器和限位螺钉

吸油烟机安装就位后,使用 2 颗 M4 \times 10 螺钉将防脱压板按图示位置固定,对吸油烟机形成限位,防止机器意外脱落。

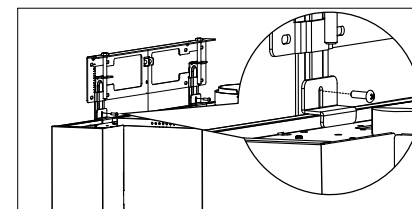

6. 安装铝箔风管

1. 将铝箔风管一端插入出风罩的对应凹槽内, 取 2 颗 ST4×10 自攻螺丝, 从出风罩两侧拧入, 把风管锁固在凹槽处;
2. 确认固定牢固后, 用铝箔胶带完整缠绕包覆出风罩与铝箔风管的衔接部位, 做好密封;
3. 最后处理铝箔风管另一端: 无论直接外排至室外还是接入公共烟道, 均建议先安装止逆阀: 确认止逆阀方向无误后, 将其固定在室外排烟口 / 公共烟道接口处, 再对接铝箔风管; 风管与止逆阀连接处需先涂密封胶, 再用卡箍锁死固定, 避免漏油漏风。

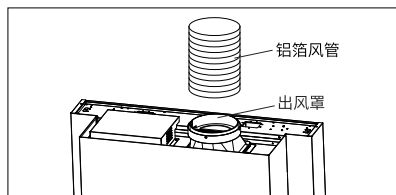

安装铝箔风管示意图

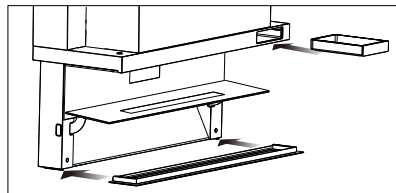

安装油盒示意图

7. 安装油盒

按图示所示, 将上下双油盒安装到位。

七、技术参数

适用环境-10℃—40℃, 相对湿度≤90%, 海拔高度≤1000m。

通用	额定电压	220V~	额定频率	50Hz
	主电机额定输入功率	358W	额定输入总功率	363W
	照明灯功率	5W		
烟机	工作风量	15.5m ³ /min	最高转速挡工作噪声	71dB (A)
	巡航风量	32m ³ /min	最高转速挡半消声室噪声	65dB (A)
	最大全压效率	43%	常态气味降低度	>95%
	最大静压	1600Pa	瞬时气味降低度	>70%
	出风管直径	Φ180mm	油脂分离度	>90%

1. 所示半消声室噪声、噪声(GB/T 19606)值为A计权声功率级, 所示工作噪声值为A计权声压级;
2. 强挡最大风量为20m³/min, 半消声室噪声、噪声值为强挡下测试所得;
3. 巡航风量实测值与明示值的允差不超过明示值的-10%;
4. 低挡噪音为49dB(A), 实测值与明示值的允差不超过+3dB (A)。

注: 空气性能相关数据根据GB/T 17713标准方法测试所得。

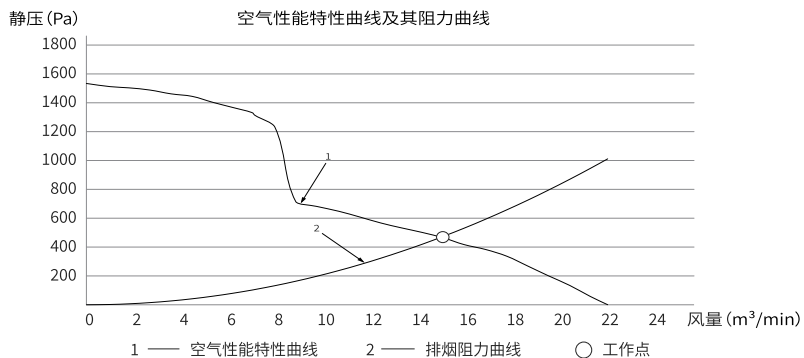

八、电气原理示意图

CXW-358-Y10-90

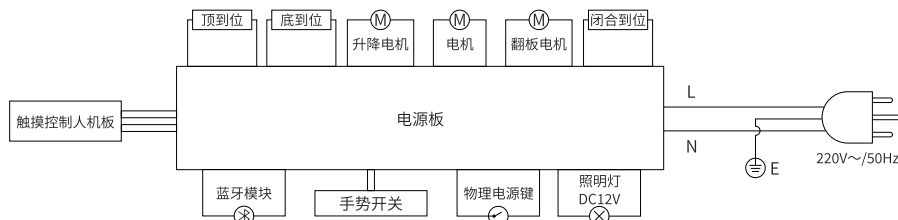

所有的电气操作都必须由具备资质的人员严格按照国家和地方的安全法规进行。由无资质人员进行安装、维修及其它操作可能非常危险, 对此生产商不承担任何责任。

请确保安装或修理工作完成之后方可接通电器电源。切勿使用延长导线连接电器与供电电源, 这样不能保证电器的安全要求。

本吸油烟机必须接地, 它配有一个三芯插头, 这个插头必须插在确实接地的插座中。万一漏电, 接地可以提供电流回路以避免触电。

如果您发现本油烟机的电源线已损坏, 那么必须使用从厂家客户服务中心购买专用的电源线, 并由制造厂或其维修部或类似的专职人员进行更换。

注意: 本电器必须接地。

九、产品中限用物质的名称和含量

部件名称	限用物质					
	铅 Pb	汞 Hg	镉 Cd	六价铬 Cr(VI)	多溴联苯 PBBs	多溴二苯醚 PBDEs
金属框架	O	O	O	O	O	O
印制电路板组件	X	O	O	O	O	O
塑料部件	O	O	O	O	O	O
电源线及内部导线	O	O	O	O	O	O
电机	O	O	O	O	O	O
照明组件	O	O	O	O	O	O
漆膜、油墨印刷件	O	O	X	X	O	O
包装泡沫	O	O	O	O	O	X

O: 表示该限用物质在该部件所有均质材料中的含量在GB/T 26572的规定的限量要求以下;
X: 表示该限用物质至少在该部件的某一均质材料中的含量超出GB/T 26572的规定的限量要求。
注: 上表中打“X”的部件, 由于技术原因目前无法实现替代, 后续随着技术上的进步将逐渐改进。

十、告用户环境影响书

“保护环境, 预防污染, 造福人类”是我司环境管理的宗旨。

本产品在使用中和使用寿命结束后造成的环境影响, 特向您敬告如下:

ⓘ 注意

1. 请勿让儿童玩耍包装材料, 特别是塑料袋, 玩耍不慎易造成窒息事故。包装材料会散发微量令人不适气味, 所以请您将这些材料置于安全地带或者正确处理, 以远离儿童。
2. 请认真负责地处理包装材料。包装箱、塑料袋为可回收的材料, 内包装泡沫为不可降解材料, 请分类处理, 或者与您附近的回收中心联系。
3. 任何产品均有使用寿命, 请按国家规定的使用年限报废。经确认报废或经维修确认无法再使用的部件包含可再利用材料, 请协助正确处理或回收。
4. 集油盒内的废油严禁食用, 不宜随意丢弃, 应作无害化处理。
5. 请节约资源, 保护我们的生存环境, 采取正确的方式处置各种废弃物。
6. 本产品只允许排放符合执行气体排放规定的气体。

十一、一般故障及排除

ⓘ 注意

1. 下列为一般性故障, 请按以下指示进行确认和处理, 如仍处理不了或未发现故障原因, 请就近与经销商或本公司特约维修服务中心联系, 也可拨打帅丰微笑服务热线400-6969-666。
2. 为了您的安全, 再次特别提醒, 切勿自行拆卸修理。

1 烟机故障判断与处理

遇到以下问题, 请参照表中的处理方法进行处理或联系售后服务

故障现象	故障原因	处理方法	
显示屏不亮, 按任何键无反应	电源插头未插好或停电	插好电源插头	
机器表面有感应电, 麻手	电源插座没有良好接地	使用带有良好接地插座	
叶轮运转有异常声	叶轮松动, 盖帽未旋紧	切断电源, 打开后封板, 拧紧盖帽	
烟机运转正常, 但无出风	止回阀叶片卡住	检查止回阀打开状况, 进行调整或清洁	
风机	E24	电机模块缺相	断开电源, 联系售后服务
	E25	堵转	断开电源, 联系售后服务
	E29	电机通信故障	断开电源, 联系售后服务
其他	EEEE	通讯故障	断开电源, 联系售后服务
	E611	顶到位微动开关报错	机器能正常使用, 联系售后报修微动开关
	E612	底到位微动开关报错	机器能正常使用, 联系售后报修微动开关
	E613	翻板闭合微动开关报错	若翻板不能闭合, 联系售后报修 若翻板能正常闭合, 可以长按慢挡键 取消错误正常使用

十二、售后服务

感谢您选择帅丰品牌产品, 浙江帅丰电器股份有限公司本着质量第一、信誉至上的宗旨, 竭诚为您提供优良的服务。为了保障您的利益, 敬请注意以下几点:

1. 请您妥善保存保修卡, 自本机安装之日起, 除因消费者使用保管不当致使产品不能正常使用外, 凭保修卡联系本公司特约维修部进行维修处理, 可享受电机终身保修, 整机保修三年的服务。
2. 本公司免费提供初次上门安装、调试服务。
3. 下列情况即使在保修期内, 也不属于免费保修范围, 需收取维修费用。
 - 因使用、维护、保管不当造成损坏的;
 - 非本公司特约维修部拆动造成损坏的;
 - 无保修卡及有效发票的;
 - 保修卡型号与修理产品型号不符或者涂改的;
 - 因不可抗力造成损坏的;
4. 对于上述不属于免费保修范围或超过保修期的产品, 本公司仍将竭诚为您提供维修服务, 只是在修复后将酌情收取一定的工本费。

发票粘贴处

产品保修卡 (整机保修三年)

SANFER 帅丰

产品型号:

编号:

第一联
用户保存联

用户姓名		电 话		机器编号	
地 址					
购机商店		商店电话		购机日期	
维修日期	故障记录		检修记录		维修人员

产品质量服务跟踪卡

SANFER 帅丰

产品型号:

编号:

第二联
用户反馈联

用户姓名		电 话		机器编号	
地 址					
购机商店		商店电话		购机日期	
欢迎您对本公司产品提建议:					

产品保修存档卡

SANFER 帅丰

产品型号:

编号:

第三联
保修单位存档

用户姓名		电 话		机器编号	
地 址					
购机商店		商店电话		购机日期	
维修日期	故障记录		检修记录		维修人员