

SF09

反渗透净水器

使用说明书

本产品需专业人员安装调试
使用前请仔细阅读本说明书，请妥善保存，以备查阅
产品执行标准：GB/T 30307-2013

浙江帅丰电器股份有限公司

ZHEJIANG SANFER ELECTRIC STOCK CO., LTD.

地址：浙江省绍兴市嵊州市五合西路100号

浙（04）卫水字（2023）第0181号

邮编：312400

全国统一咨询热线：400-6969-666

Http://www.sanfer.com

告用户环境影响书

“保护环境，预防污染，造福人类”是我公司环境管理的宗旨。
本产品在使用中和使用寿命结束后造成的环境影响，特向您敬告如下：

请认真负责处理包装材料。包装箱、塑料袋为可回收的材料，内包装泡沫为不可降解材料，请分类处理，或者与您附近的回收中心联系。

注意：不要让儿童玩耍包装材料，特别是塑料袋，玩耍不慎易造成窒息事故。包装材料会散发微量令人不适气味，所以请您将这些材料置于安全地带或者正确处理，以保证远离儿童。

任何产品均有使用寿命，请按国家规定的使用年限报废。经确认报废或经维修确认无法再使用的部件包含可再利用材料，请协助正确处理或回收利用。

请节约资源，保护我们的生存环境，采取正确的方式处置各种废弃物。

尊敬的用户：

感谢您购买并使用本公司的反渗透净水机产品，为了您能全面了解并正确使用本产品，请在安装使用前仔细阅读本说明书，并请妥善保管，以备查阅。

对于不遵守本说明书有关要求，进行安装、使用、维修等所造成的损失，需要由用户自行承担。

本公司保留更改产品设计及更改安装使用说明书的权利。
如有更改，届时恕不另行通知。
产品图片与实物不一致时以实物为准。

目 录

注 意 事 项	2
产 品 简 介	3
工 艺 流 程 图	3
操 作 界 面 介 绍	4
技 术 参 数	5
安 装 说 明	5
使 用 调 试	7
维 护 保 养	8
售 后 服 务	9
故 障 诊 断	10
附（1）电 路 连 接 说 明	11
附（2）电 路 示 意 图	11
环 保 单	12

注意事项:







感谢您选购我公司推出的全自动反渗透净水机。

在您安装及使用净水机之前，我们建议您详细阅读本使用手册，并接受我们的建议，它能使您的安装合格、规范、使用和保养合理；

净水机在使用过程中需要注意以下问题：不能将净水机放置于室外使用，避免净水机被阳光直射，合理使用与更换滤芯，从而让净水机发挥最大的效能，保证您随时可以得到源源不断的净水。

如您在使用中遇到困难，请与我公司当地净水机经销商取得联系，经销商将派专员为您进行调试或维修。

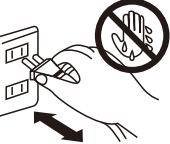
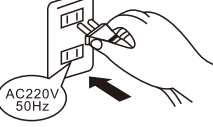
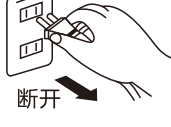
以下为使用注意事项，请仔细阅读：

<p>1</p>  <p>请勿擅自拆卸净水机</p>	<p>2</p>  <p>请勿在净水机上面放置重物</p>	<p>3</p>  <p>远离火源、热源 避免阳光直射</p>
<p>4</p>  <p>请在规范水压内使用</p>	<p>5</p>  <p>远离化学腐蚀物品</p>	<p>6</p>  <p>请勿湿手触碰插座 防止触电</p>
<p>7</p>  <p>请按规定使用电源</p>	<p>8</p>  <p>断开</p> <p>安装、调试、故障时 请及时切断电源</p>	<p>10</p>  <p><2小时 长时间外出时请切断 水源、电源</p>

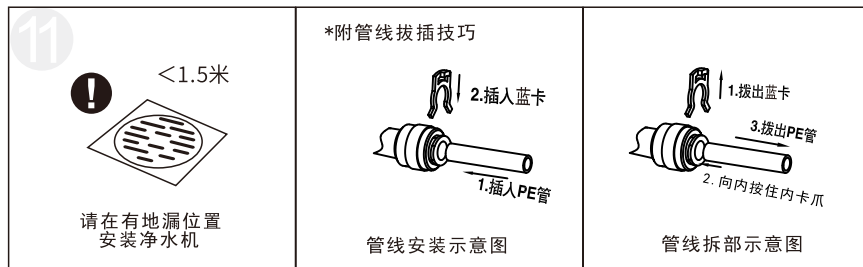

产品简介:

全自动反渗透净水机，采用反渗透制水工艺原理，经过三级层层过滤，能有效的将原水处理成可直接饮用的纯净水，制水工艺流程为：

第一级PP+C复合滤芯：过滤吸附水中铁锈、泥沙、异色、异味、余氯及氯的副产物等物质。

第二级反渗透膜滤芯：理论过滤精度达0.0001微米，能过滤水中直径大于过滤精度的细菌、水垢、重金属等物质。

第三级后置活性炭滤芯：进一步吸附水的异色、异味、改善口感。

用水时打开鹅颈龙头，净水经过后置活性炭滤芯流出，整个使用过程均产品自动工作，当原水压力低或水满时系统自动停机，当压力恢复时系统自动制水无须人工操作。

工艺流程图:

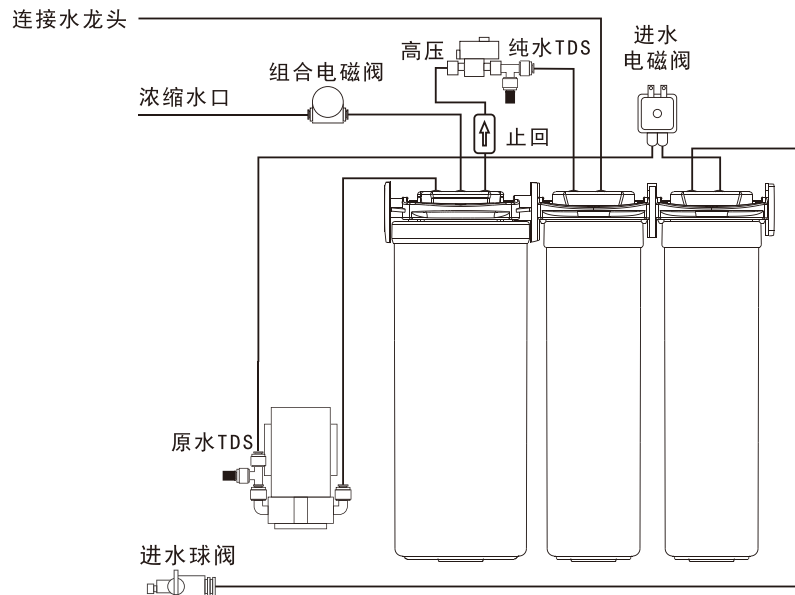

换芯示意图：

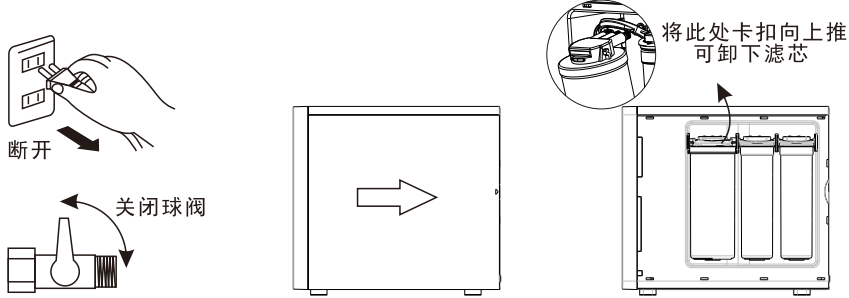

(1) 关闭电源水源

(2) 向后推动打开滤芯盖板

(3) 卸下需要更换的滤芯

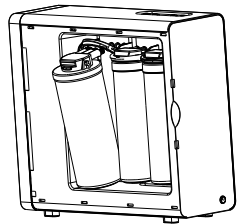

(4) 换上相同规格的滤芯

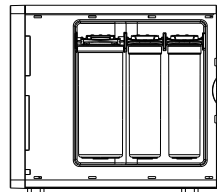

(5) 复位滤芯至两点对齐

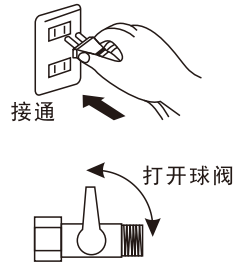

(6) 复位产品至正常使用状态

操作界面介绍：

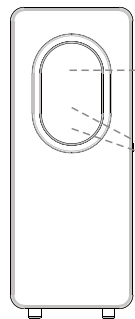

制水水满

产品运行状态灯（滤芯复位状态下表示滤芯寿命）



冲洗

冲洗状态显示灯，冲洗按键（滤芯复位状态下表示RO反渗透寿命）



选择/复位

长按进入滤芯寿命复位模式，点选改变复位滤芯，选中后长按进行复位（滤芯复位状态下表示T33寿命）

注：由于产品改良，上述图示可能调整，恕不另行通知。

技术参数：

适用电源	AC220V/50Hz	额定功率	85W
适用水源	市政自来水	进水压力	0.1~0.4MPa
环境温度	4~40℃	适用水温	5~38℃
纯水流量	1.31L/min	防触电保护类型	II类

注：由于产品改良，上述参数可能有所更改，恕不另行通知。

安装说明：

本纯水机必须由专业技术人员进行安装，用户不可自行安装。

安装步骤如下：

1、关闭自来水总进水阀，打开净水机配件包。将1/4”进水球阀的外螺纹绕生料带后接到进水三通的侧孔处，再将进水三通外螺纹处绕上生料带后接入预留的1/2”自来水管接头(若为自吸产品，则直接将自吸头连接好管线，然后将管线另一端接入净水机进水口)。

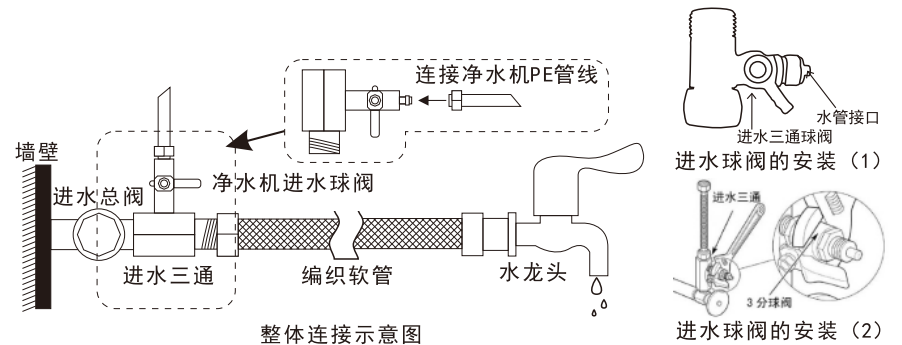

2、因本机采用了反渗透过滤技术，在制水过程中会有浓缩水排出。因此需要在水管上钻一小孔(6mm)便于将浓缩水管道插入，在安装完毕后需用硅胶密封以防漏水(如净水机安装整体效果图所示)。

3、在水槽合适的位置钻一个12mm的小孔(已有孔位则无需打孔)，然后装上鹅颈龙头(如下图所示)，鹅颈龙头也可使用塑料吊片固定在墙上。

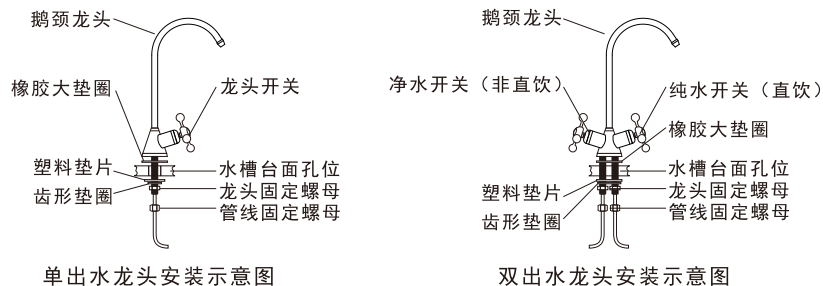

4、打开压力桶包装箱，取出配件包中的压力桶球阀，将压力桶球阀固定到压力桶顶部接头处，并连接好压力桶球阀与净水机连接压力桶口（若无此部件则无需安装）。

注意：没有地漏的房间不适合安装净水机，原水水压超过0.4MPa时，请务必安装减压阀，颗粒炭在使用之前请先冲洗至水清澈再使用。

5、各级滤芯的安装、维护请参照(03、04页)工艺流程图进行。

6、若需将净水机安装在台面，请根据管线数量酌情在台面打孔并安装(安装管线时请保护好管线避免划伤，安装完成后请用玻璃胶固定、密封好管线安装孔位)。

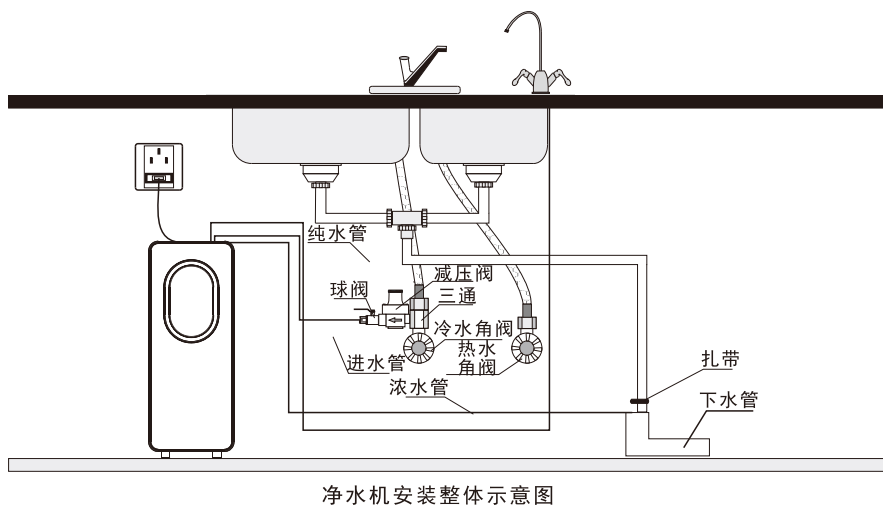

使用调试：

调试前请确认水路是否连接无误、电源插座是否有电、是否有自来水供应。

- 1、打开自来水总进水阀，并打开进水球阀（阀柄与阀体成一直线），接通电源，电脑板显示冲洗状态，30秒后进入制水状态；
 - 2、接通电源，显示屏全屏闪烁并发出“滴”声响表示产品启动；
 - 3、接通电源，打开水源、关闭压力桶球阀开关与水龙头，电脑板显示待机状态。
- ★在确认水路电路连接无误后，进入本机调试，步骤如下：

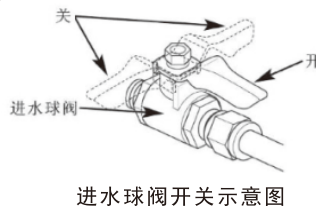

- 1、首次使用本净水机，打开鹅颈龙头放水时可能会有少量黑水（因运输原因造成），请继续冲洗
- 2、首次使用本净水机，TDS测试数据可能稍高，请继续冲洗。

特别提示：



请在使用净水机之前请仔细阅读《使用说明书》，按说明书中的要求进行安装、使用和维护。如因未按要求进行安装、使用和维护而导致事故者，本公司不承担由此引起的任何责任。

- 1、本机的主要管接件为食品级塑料制品，用户在使用过程中需经常观察其完好性，以确保使用安全。当用户长时间外出或不用本产品时，请务必关闭总进水阀、断开电源；
- 2、本机不可置于潮湿地方，否则会导致整机某些金属部件出现锈斑；
- 3、本产品建议更换滤芯的周期，是参考了使用地范围内，符合国家标准自来水的平均指标而统计估算得出的。用户实际使用地的水质若与平均指标存在较大出入时，实际使用状态与参考周期会有较明显的出入(如滤芯过早堵塞、过早失效等)，此时应以实际使用状态作为滤芯

更换的依据，并及时与当地售后服务部门联系；

4、使用周期的估算，是以普通家庭用水为基准，对于事业单位等用水量较大的用户，净水机会很快达到总净水量，届时请及时更换滤芯；

5、由于本机内部有各类带电电器部件，为保证用户安全，所有滤芯的更换以及各种维修必须由专业人员进行；

6、本机泵在工作时会发生振动声响，其响度与原水压有关，特别是当原水压低于额定进水水压时，由于水路中部分空气的作用，净水机便会出现振动声响；

7、在首次使用本产品时，由于滤芯中有部分空气存在，即使水压较高时也可能发出较响的振动声，工作一段时间待滤芯中空气全部排出后，振动声响会恢复正常；

8、储水桶底部有排气嘴，请勿私自放气，否则将导致本产品无法正常储水。

维护保养：

为了使您的净水机能够正常运作，我公司提醒您注意定期更换滤芯，根据经验统计，以市政自来水为原水，三口之家每日用水约10升，建议更换各类滤芯的周期如下：

滤芯种类	复合滤芯	反渗透膜滤芯	后置活性炭滤芯
更换周期	6-12月	12~24月	6-12月

因各地水质不同，各户用水量不同，滤芯更换时间仅供参考。

注：所有滤芯的维护应由专业人员进行，由于水质对滤芯的寿命影响大，滤芯使用寿命也会有较大出入，一般情况下如出现下列情况应考虑更换滤芯：

- 1、出水水质变差，口感下降；
- 2、出水流量明显变小(但应先确认是否为水温下降引起的)。
- 3.若遇到电源线损坏,用户请勿自行拆换,请通知当地的服务商安排专业人员进行更换。
- 4.使用器具附带的新软管，旧软管组件不能重复利用。

售后服务：

- 1、保修有效期自开具发票之日起计；
- 2、保修期限：整机保修一年，耗材不在保修范围之内；
- 3、请妥善保管好保修卡，保修需持购机发票、保修卡、方可生效；
- 4、凡无购机凭证及保修卡、涂改保修卡、用户自行拆换净水机、未按说明书要求操作及一切人为损坏均不属保修范围；
- 5、若您的净水机出现异常现象，请立即拔掉电源，关闭水源并与当地经销商联系。

附：产品装箱清单

装箱明细	物料明细	装箱数量	备注
主机箱	净水机	1台	
	复合滤芯	1支	
	反渗透膜滤芯	1支	
	后置活性炭滤芯	1支	
配件箱	水龙头	1只	单水或双水型
	一体进水三通	1只	自吸产品无此配件
	2分PE管	5米	
	膨胀螺栓	3颗	固定净水机与龙头吊片
	ST4*30自攻螺钉镀白锌	3颗	
	说明书	1本	
	水龙头吊片	1只	
电源适配器	1只	内置型产品不再另配	

注：装箱清单仅供参考，请以实物为准。

故障诊断:

故障现象	故障原因	排除方法
净水机不启动	高压开关不能复位	泄掉压力后测量其电阻, 更换
	变压器坏	测量其输出电压, 更换
	电脑版无输出电压	测量其输出电压, 更换
泵工作正常但无法制水	泵失压	测量水泵出水压力, 更换
	进水电磁阀有故障无法出水(纯水废水均无)	更换进水电磁阀
	前置滤芯堵塞	分级排查, 更换前置滤芯
泵工作正常但无法制水	逆止阀堵塞(有废水无纯水)	更换逆止阀
	自动冲洗电磁阀失灵, 不能有效关闭(一直处于冲洗状态, 废水很大)	观察其废水流量, 更换自动冲洗电磁阀
	R0膜堵塞	清洗或更换R0膜
压力桶水满净水机不停机	泵压力不足3KG纯水桶内的压力不能达到高压设定的压力	测量水泵出水压力, 更换
	高压无法起跳, 不能切断电源	更换高压开关
	电脑盒有故障, 不能关闭水泵电源	测量电脑盒是否有输出电压, 更换
净水机停机但废水不停	电磁阀失灵, 不能有效断水	观察其废水, 更换进水电磁阀
	逆止阀泄压(废水流量小)	观察其废水, 更换逆止阀
水满后净水机反复起跳	逆止阀泄压	更换逆止阀
	高压开关失灵	更换高压开关
	系统有泄压现象	检查逆止阀后纯水管路
纯水流量不足或不出水	前置滤芯堵塞	更换前置滤芯
	R0膜堵塞	清洗或更换R0膜
	废水比例器过于导通	更换废水比
	泵压力不足	测量水泵出水压力, 更换

★注意: 非专业人士不得私自判断与维修本产品。

附(1) 电路连接说明:

排线红色线	冲洗电磁阀	排线黑色线	进水电磁阀
排线蓝色线	高压开关	排线绿色线	泵(可正反接)
适配器粉色线	排线棕色线	适配器白色线	排线黑色线

附(2) 电路示意图:

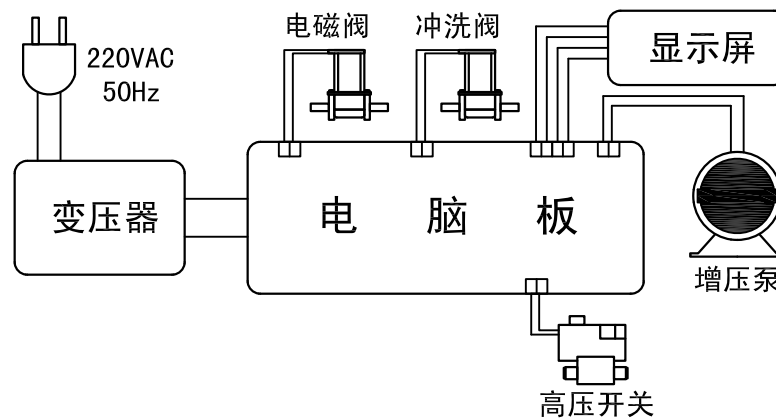

环保单

中国有害物质声明

为满足中国电子电气产品有害物质限制相关的法律法规和其他要求，经过内部详细排查后，按部件分类，声明如下。

部件名称	有害物质					
	铅(Pb)	汞(Hg)	镉(Cd)	六价铬 (Cr(VI))	多溴联苯 (PBB)	多溴二苯醚 (PBDE)
电控板组件	X	0	0	0	0	0
滤芯件	0	0	0	0	0	0
水泵	0	0	X	0	0	0
电源适配器	X	0	0	0	0	0
三通球阀	X	0	0	0	0	0
鹅颈水龙头	X	0	0	0	0	0
压力桶	0	0	0	0	0	0

本表格依据SJ/T 11364的规定编制，某些型号的产品可能不包含表中的部分部件，电控板组件包含元器件、PCB、接线端子等。

备注：

0:表示该有害物质在该部件所有均质材料中的含量均在GB/T26572 规定的限量要求以下。

X:表示该有害物质至少在该部件的某一均质材料中的含量超出GB/T26572 规定的限量要求。标记“X”的部件，皆因行业技术发展水平限制而无法实现有害物质的替代。



在中华人民共和国境内销售的电子信息产品必须标识此标志。
圆圈内的数字表示正常使用状态下产品的环保使用期限。