

集成灶安装使用说明书

Y5-3B-90S-02

本产品需专业人员安装调试。使用前请仔细阅读本说明书,妥善保存,以备查阅。

从微笑开始 到满意为止



服务热线 : 400-6969-666

浙江帅丰电器股份有限公司
ZHEJIANG SANFER ELECTRIC STOCK CO., LTD.

地址:浙江省绍兴市嵊州市五合西路100号
消毒产品生产企业卫生许可证(浙卫消证字(2015)第(0066)号
邮编:312400 网址:Http://www.sanfer.com



官方公众号

尊敬的用户,您好!

感谢您选购帅丰电器为您精心制造的集成灶产品!

使用前请通读本说明书,并妥善保管,以备查阅。

秉持“为健康而生,让中国厨房更进一步”的使命,我们将永不止步的研发和创新,用最好的产品和服务,为您打造一个温馨健康的家。请您在使用前务必认真阅读《安装使用说明书》,并遵从说明书要求进行使用,若因未按说明书进行安装、使用或维修造成的产品故障,将由您自行承担损失。我们建议您在质量保修期内或保修期后需要维修时,致电帅丰微笑服务热线。浙江帅丰电器股份有限公司本着从微笑开始到满意为止的服务理念,竭诚为您提供优质的服务。

如有任何需要敬请致电帅丰微笑服务热线:400-6969-666

•产品执行标准:GB 16410-2020、GB 30720-2025、GB/T 4706.1-2024、GB/T 4706.112-2024、

GB/T 17988-2024。

•本安装使用说明书提供完整的使用说明。本公司保留更改产品设计及更改相应产品安装使用说明书的权利。有关最新的安装使用说明书,请参阅以下网站:www.sanfer.com。如有更改,届时恕不另行通知。

•产品图片与实物不一致时以实物为准。

•产品使用年限提醒:根据 GB 17905-2008《家用燃气燃烧器具安全管理规则》的规定:“燃气灶具从售出当日起,其判废年限应为 8 年。”

目录

一、安全注意事项	01
二、构件名称	02
三、装箱清单	03
四、使用说明	03
五、清洁维护与保养	05
六、安装方法	06
七、技术参数	08
八、电气原理示意图	09
九、产品中有害物质的名称和含量	10
十、告用户环境影响书	10
十一、一般故障及排除	11
十二、售后服务	12

一、安全注意事项

警告

- 器具不打算由存在肢体、感官或精神能力缺陷或缺少使用经验和知识的人(包括儿童)使用,除非有负责他们安全的人对他们进行与器具使用有关的监督或指导。
- 应照看好儿童,确保他们不玩耍本器具。
- 本产品不能在海拔超过1000米地区使用。
- 如果电源软线损坏,为了避免危险,必须由制造商、其服务机构或类似的专业人员更换。
- 器具安装空间尺寸:橱柜开孔尺寸为906mm(宽)x800mm(高),橱柜深度(不含门板)≥600mm。详见“安装方法”的内容。
- 清洗的周期及方法详见本说明书中的“清洁维护和保养”。
- 禁止火焰直接烘烤集成灶。
- 注意:当使用烹饪器具时,易触及部件可能会发烫。
- 照明灯的规格信息详见本说明书中的“技术参数”。
- 本产品除通过电源全极断开措施关机外,均处于带电状态。
- 本产品随机附带长度1米出风管,本产品适用的最长出风管≤2.5m。
- 火灾危险:不要在烹饪表面存放物品。
- 警告:无人照看时在灶台上烹饪脂肪或油会产生危险,并可能引起火灾。
- 注意:烹饪过程应该被监控。短时烹饪过程应该被连续监控。
- 器具排出的气体不能排到用于排出从燃烧燃气或其他燃料的器具中产生的烟气的烟道中。
- 该产品不能使用蒸汽清洁剂清洁。
- 本产品仅供家庭日常使用,请不要商用或在特殊环境中使用(例如:室外)。
- 本产品仅供烹饪使用,切勿用于烘干衣服、烘干毛巾、引燃煤饼等,以免产生起火烧伤等危险。
- 切勿在本机上加热未开罐的罐装食品,以免压力积聚引起爆炸,造成损伤、烫伤或损害。
- 检查灶具旋钮及燃气总阀是否处于关闭状态,以防漏气产生安全危险;如发生燃气泄漏,请立即关闭燃气总阀,并打开门窗通风,在燃气未散尽前严禁运行点火或开关电源、插拔电源插头等可能产生爆炸的危险操作,需通知专业维修人员进行维修。
- 请勿使用产品标识以外的燃气。使用完毕后务必将灶具旋钮复位,同时关闭气源总阀门。
- 请勿在灶具使用时离开。在使用过程中应经常检查火焰是否正常燃烧。
- 灶具上方及周围勿放置易燃品,如喷雾器、抹布等。靠近灶具的窗户应用阻燃窗帘。
- 请勿用阻隔板掩盖火焰。请勿将大的铁板、石板之类物品当作辅助物盖于灶具之上烹饪食物,以免过热或异常燃烧发生事故。
- 不要在燃烧状态下搬动本机。
- 烹饪时因油温过高燃烧时,不要惊慌,将灶具旋钮复位,并用锅盖盖住油锅进行灭火,严禁用水灭火。
- 严禁对燃气钢瓶进行加热、倒置使用,以免造成不良后果。
- 不能把毛巾、鞋等非食具放入消毒柜内。
- 不适合用于漆器、耐热欠佳的塑胶类餐具、厚度变化大的玻璃杯等餐具的烘干,否则会发生变形及其它形式损坏。
- 如在使用过程中发现臭氧泄漏,应马上停止使用,通知专业人员进行维修。如在使用过程中发现可以不经任何透光物体(如玻璃等)可以直接看到紫外线光管发出的光线时,应马上停止使用,并通知专业人员进行维修。
- 在电热消毒结束20min,臭氧消毒结束10min后才能打开柜门,以免烫伤或臭氧泄漏。

⚠ 注意

1. 包装物品, 如塑料袋、泡沫、纸箱等都存在潜在的危险, 应及时处置, 防止儿童和残疾人接触。
2. 如果所在地区易受蟑螂或其它害虫侵袭, 请特别注意始终保持电器及其周边环境的清洁卫生。如果由于蟑螂或其它虫害对电器造成的损失, 由用户自行承担。
3. 灶具在使用期间会发热, 注意避免接触发热单元。金属物体如刀、叉、勺和盖不应放在灶台上。
4. 使用完毕后, 请将灶具熄火, 并关闭燃气总阀门。
5. 在燃气灶和排风装置同时使用时, 须保证房间通风良好。燃气灶在工作时需要消耗大量氧气, 为此请打开门、窗, 确保厨房空气流通, 以免发生窒息危险。
6. 本产品熄火安全保护装置只能防止因风吹或锅内溢出物等引发的炉火熄灭导致的漏气事故, 无法防止其它原因造成的漏气。
7. 为了提高热效率和节约燃气, 建议使用较大的锅, 防止火焰溢出锅底; 如果需要用小锅, 建议调小火力或只使用内环火加热。
8. 餐具应在无滴水的情况下才能放进消毒柜内贮藏。餐具间要有空隙, 以免影响消毒杀菌和烘干效果。
9. 关好门后, 才能使消毒柜工作, 否则会有臭氧泄漏或紫外线辐射。

二、构件名称

例: JJZT (Y) -Y5-3B-90S-02

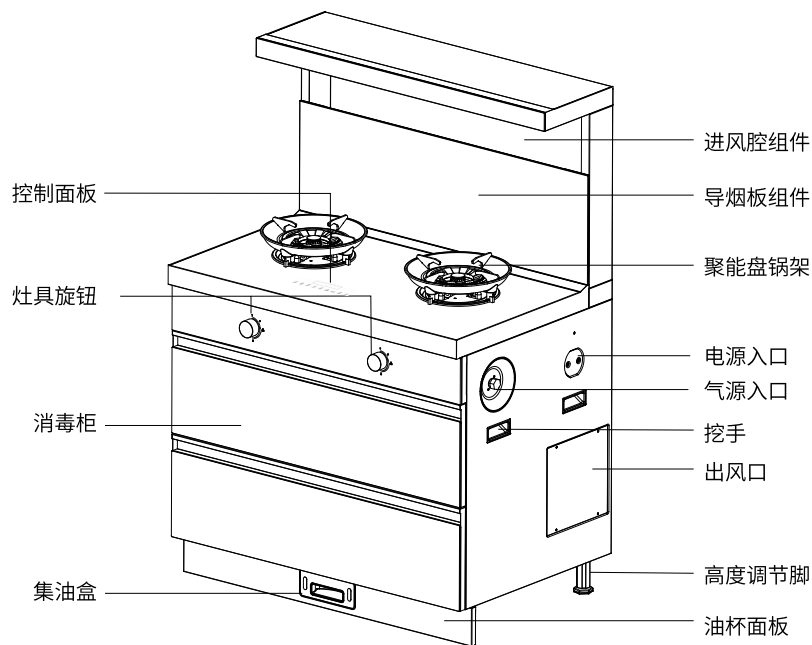

三、装箱清单

序号	名称	数量	序号	名称	数量
1	Φ180出风管	1节	7	螺钉附件包	1包
2	出风口外接	1节	8	防尘罩	1只
3	止回阀	1只	9	说明书/保修卡	1本
4	集油盒	1只	10	瓶装液化石油气调压器	1只
5	锅架	2只	11	液化气客户承诺书	2份
6	Φ180卡箍	2只			

注: 瓶装液化石油气调压器及液化气客户承诺书仅向使用瓶装液化石油气的客户提供。

四、使用说明

⚠ 注意

1. 使用前请确认集成灶的安装、燃气专用管的连接、锅架及火盖的放置等是否正确。
2. 使用前应先确认本机附件是否齐全, 并清除保护膜。插上电源线插头, 通电后机器发出“嘀”提示音, 显示屏全部点亮。
3. 使用前请在燃气阀门关闭状态下, 进行点火操作。推压灶具旋钮并逆时针旋转90度, 可听到“哒哒哒”的连续脉冲放电声, 说明点火功能正常。

1. 控制面板示意图

JJZT (Y) -Y5-3B-90S-02

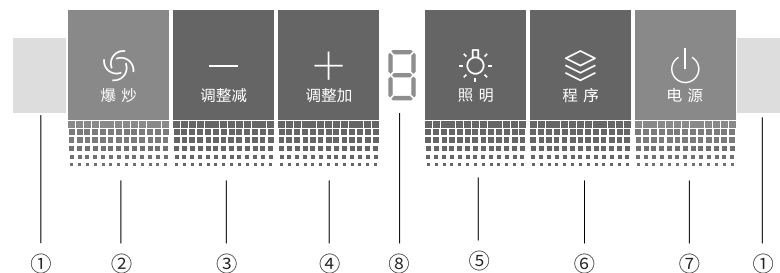

2. 功能按键说明

- ①【挥手区域】: 从左①向右①挥手, 关机状态下, 挥手一次, 开启风机中挡跟照明工作, 再挥一次, 快挡工作, 再挥一次, 进入待机状态, 再挥一次, 慢挡工作, 依次循环。从右①向左①挥手, 开机状态下, 进入关机状态。
- ②【爆炒】键: 待机状态下, 按一下此键开启风机爆炒挡, 爆炒挡持续时间3分钟, 再次按下此键回到中挡。

- ③【调整减】键：待机状态下，按一下此键开启风机慢挡，屏幕显示“1”，再次按下此键关闭该功能。
- ④【调整加】键：待机状态下，按一下此键开启风机中挡，屏幕显示“2”，再次按下此键关闭该功能。
- ⑤【照明】键：按照明键一次照明灯打开，再次触摸照明关闭。
- ⑥【程序】键：在待机状态下，短按“程序”键自动进入90分钟模式，再次短按退出该功能，长按进入烘干60分钟模式，再次长按退出功能。

• **自动模式**：90分钟模式（屏幕显示“9”）：即消毒45分钟，停10分钟，烘干35分钟；当倒计时为0时，退出自动模式，如有其它功能同时在工作，其它功能继续，否则进入关机状态。

• **烘干模式**：60分钟模式（屏幕显示“6”）：即烘干60分钟；当倒计时为0时，退出烘干模式，如有其它功能同时在工作，其它功能继续，否则进入关机状态。

⑦【电源/延时】键：关机状态下，点按此键一次，开机，所有按键灯亮，启动风机状态下按一下启动延时功能90秒关机。待机状态下，按【电源/延时】键一次，关机。

⑧【屏幕显示】：关机状态下，如果此时触摸到除电源键、照明键之外的按键，电源键指示灯亮起，若无操作则3分钟后电源键指示灯灭；待机状态下，所有按键亮起；工作状态下，相应的按键灯闪烁，指示灯有相应的显示。

3. 灶具使用方法

• **点火前准备**：检查大小火盖是否安装平稳（如不平稳，将导致点火失败或异常燃烧，须旋转火盖至平稳位置）；将灶具旋钮旋至关闭位置；然后打开气源总阀门。

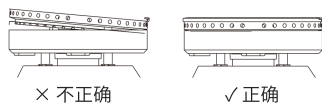

• **点火**：将灶具旋钮按压到底向逆时针方向转动，当听到“哒哒哒”的连续脉冲放电声火自动点燃，即可松手。初次使用或长时间不使用时管路内有一定量的空气，会影响点火操作成功率，此时请反复进行点火操作，将管路内的空气排尽即可正常点燃。

• **火力调节**：按照灶具旋钮所对应的火力大小指示，旋转旋钮，即可调节到所需火力。本机灶眼的火力分中心火和外圈火。最大火时为

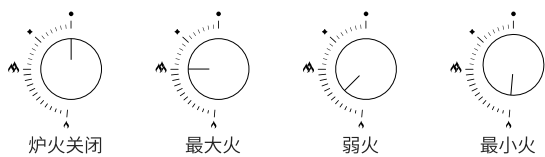

中心火和外圈火同时燃烧，当旋钮从大火指示逆时针转动时，外圈火逐渐变小直至关闭，转到小火指示时仅留中心火，此时火力最小。

• **熄火**：将灶具旋钮回转至关闭位置，火即熄灭。使用完毕后请及时关闭气源总阀门。

• **火焰状态**：点火后，火焰跳跃不稳定，并脱离燃烧器燃烧，此为燃烧空气量过多的离焰现象；火焰头部呈现黄色火苗，此为燃烧空气量不足，燃烧不完全的黄焰现象。



• **意外熄火保护装置**：将灶具旋钮按压到底，逆时针方向旋转点火，火焰点燃后继续按住旋钮保持5秒钟左右，确保火焰燃烧到熄火保护装置的头部，且火焰不熄灭，此时意外熄火保护装置开启工作。在烹饪过程中，若溢出的食物或风吹等使灶具意外熄火时，此保护装置会自动关闭阀门，切断气源，防止燃气泄漏。

4. 防火墙功能

炉具启动工作后，左/右测温探头检测到风道温度过高，超过100°C时，判断炉具可能产生失火，进入关机状态，启动炉具熄火功能，数码管闪烁显示E。此时不可以按按键和体感开机，需要关机断电后，才取消报警，恢复正常状态。

5. 烟机、灶具联动功能

当检测到有炉火信号时，若烟机处于关闭状态，则自动联动开启风机慢速 + 照明功能，屏幕显示“1”，按挡位键可调整风机风速。当旋钮关闭后，进入90秒风机延时，如有其它功能打开，只关闭风机功能。

6. 门控报警功能

当检测到消毒柜门开关打开时，若自动功能打开，则自动功能暂停，若烘干功能打开，则烘干功能暂停，蜂鸣器1秒响一下，各指示灯显示不变，数码停止倒计时，当门关闭后，恢复原功能工作。

7. 消毒柜碗篮摆放参考图

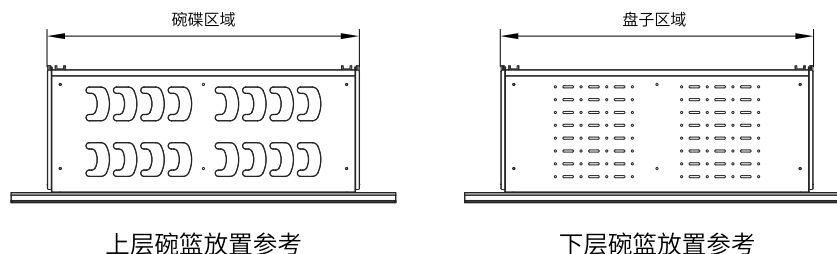

上层碗篮放置参考

下层碗篮放置参考

五、清洁维护与保养

清洁注意事项

⊘ 禁止

1. 严禁用水冲洗机身，否则会导致电器部件进水。
2. 严禁使用腐蚀性、研磨性的清洁剂或酒精含量高的清洗剂。
3. 请勿用钢丝球、硬质百洁布或清洁海绵等锋利硬物来清洁产品表面，以免损伤产品表面涂层。

⚠ 警告

1. 清洁时务必拔掉电源插头。
2. 请待机器受热部件冷却后再进行清洁，以免烫伤。
3. 机器内部的部件可能边缘锋利，请戴好橡胶手套进行清洁，防止被锐利金属棱边划伤。

ⓘ 注意

1. 请严格按说明书规定的方法进行清洁，以免损坏机器或发生意外。
2. 建议使用玻璃清洁剂清洁玻璃面板，不锈钢护理剂清洁不锈钢面板。

1 进风口的清洁维护与保养

每次烹饪后，用软布擦拭进风口表面的油污和灰尘，避免油污堆积硬化。根据使用频率，建议每1-3个月对进风口内部进行一次深度清洁。油烟重的厨房可缩短周期。深度清洁可用软布蘸取中性清洁剂，轻轻擦拭进风口内部的风道壁，清除附着的油污（注意避开电机、电路等部件，避免进水）。

2 灶具的清洁维护与保养

1. 清洁控制旋钮时，请勿使用湿透的海绵布，防止渗入的水分可能损坏控制旋钮，建议使用微湿的海绵布和热肥皂水进行清洁，清洁完后用软布擦干。
2. 手动清洁锅架时，需待机器冷却后，小心取下锅架。将锅架浸泡在水槽中，使用刷子和洗涤剂清

3. 出风管长度不宜超过原装出风管长度, 如确须超出时, 超出部分应采用直径不小于原装出风管直径的硬管, 并采取有效措施防止改装后的出风管在排烟时晃动、共振。

4 连接燃气管路

1. 安装燃气入户管与集成灶燃气管连接的阀门, 安装时需要考虑其位置方便进行阀门开关控制。该阀门必须设置。当燃气使用完毕时必须关闭此阀门。

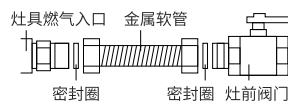

2. 安装燃气管路。将金属软管预先弯曲成需要连接的形状, 然后将软管一端的活动螺母与集成灶的燃气入口连接, 另一端活动螺母与上一步安装的阀门连接 (金属软管两端的活动螺母中必须加橡胶密封圈)。

3. 安装完毕后, 紧固另一侧燃气接口封堵螺帽。用肥皂水仔细检查各个连接部位, 确保无漏气现象。

5 接通电源

1. 插上电源插头, 检查控制面板, 确认显示及按键功能是否正常。

七、技术参数

适用环境-10°C—40°C, 相对湿度≤90%, 海拔高度≤1000m。热效率在打开油烟机情况下测得。

通用	主电机额定输入功率	200W	额定电压	220V~
	额定输入总功率	500W	额定频率	50Hz
	照明灯功率	2×2W		
烟机	工作风量	11m ³ /min	最高转速挡工作噪声	63dB (A)
	最大风量	17m ³ /min	最高转速挡半消声室噪声	65dB (A)
	爆炒风量	19m ³ /min	常态气味降低度	>95%
	最大全压效率	31%	瞬时气味降低度	>70%
	最大静压	520Pa	油脂分离度	>90%
	出风管直径	Φ180mm		
燃气灶	燃气类别代号	液化石油气 (20Y)	天然气 (12T)	
	额定燃气供气压力	2800Pa	2000Pa	
	额定热负荷	左: 4.6kW 右: 4.6kW	左: 5.2kW 右: 5.2kW	
	能效等级	2级	1级	
消毒柜	烘干额定输入功率	290W	消毒室容积	120L-10%
	紫外线灯管输入功率	15W	消毒室消毒等级	"*" 星级
	紫外线光的主波长	253.7nm	抽屉承重	上层: 12kg 下层: 12kg

空气性能特性曲线及其阻力曲线

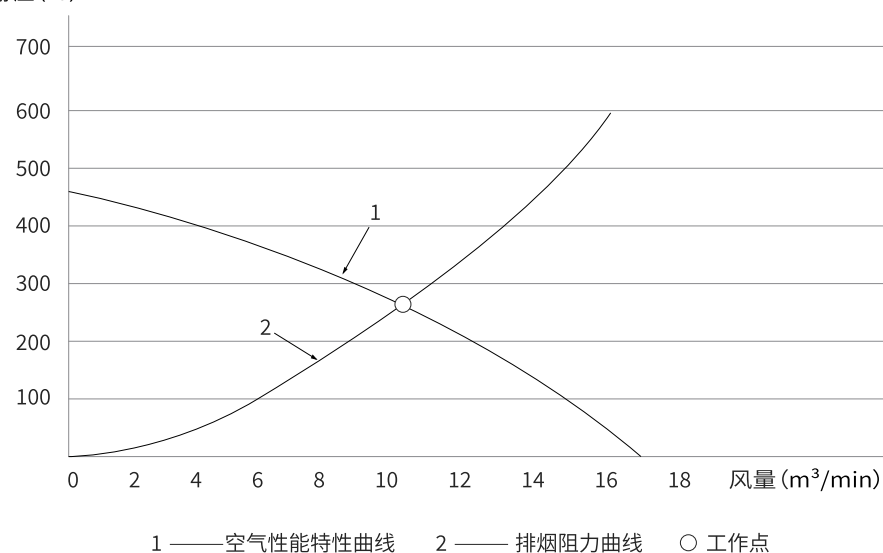

八、电气原理示意图

JJZT (Y) -Y5-3B-90S-02

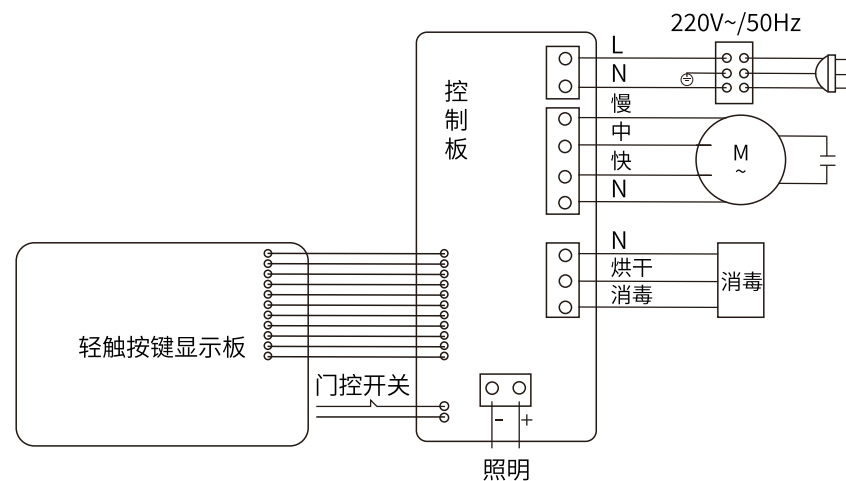

九、产品中有害物质的名称和含量

部件名称	有害物质					
	铅 Pb	汞 Hg	镉 Cd	六价铬 Cr(VI)	多溴联苯 PBBs	多溴二苯醚 PBDEs
金属框架	0	0	0	0	0	0
印制电路板组件	X	0	0	0	0	0
塑料部件	0	0	0	0	0	0
电源线及内部导线	0	0	0	0	0	0
阀体及管路组件	X	0	0	X	0	0
燃烧器组件	X	0	0	0	0	0
电机	0	0	0	0	0	0
照明组件	0	0	0	0	0	0
漆膜、油墨印刷件	0	0	X	X	0	0
包装泡沫	0	0	0	0	0	X

O:表示该有害物质在该部件所有均质材料中的含量在GB/T 26572的规定的限量要求以下;
X:表示该有害物质至少在该部件的某一均质材料中的含量超出GB/T 26572的规定的限量要求。
注:上表中打“X”的部件,由于技术原因目前无法实现替代,后续随着技术上的进步将逐渐改进。

十、告用户环境影响书

“保护环境,预防污染,造福人类”是我司环境管理的宗旨。

本产品在使用中和使用寿命结束后造成的环境影响,特向您敬告如下:

ⓘ 注意

- 1.请勿让儿童玩耍包装材料,特别是塑料袋,玩耍不慎易造成窒息事故。包装材料会散发微量令人不适气味,所以请您将这些材料置于安全地带或者正确处理,以远离儿童。
- 2.请认真负责地处理包装材料。包装箱、塑料袋为可回收的材料,内包装泡沫为不可降解材料,请分类处理,或者与您附近的回收中心联系。
- 3.任何产品均有使用寿命,请按国家规定的使用年限报废。经确认报废或经维修确认无法再使用的部件包含可再利用材料,请协助正确处理或回收。
- 4.集油盒内的废油严禁食用,不宜随意丢弃,应作无害化处理。
- 5.请节约资源,保护我们的生存环境,采取正确的方式处置各种废弃物。
- 6.本产品只允许排放符合执行气体排放规定的气体。

十一、一般故障及排除

ⓘ 注意

- 1.下列为一般性故障,请按以下指示进行确认和处理,如仍处理不了或未发现故障原因,请就近与经销商或本公司特约维修服务中心联系,也可拨打帅丰微笑服务热线400-6969-666。
- 2.为了您的安全,再次特别提醒,切勿自行拆卸修理。

1 基础功能、烟机、灶具故障判断与处理

遇到以下问题,请参照表中的处理方法进行处理或联系售后服务

故障现象	故障原因	处理方法
显示屏不亮	1.机器没有连上电源 2.电源线不能正常工作	1.连接上电源 2.联系售后服务或更换
显示屏显示异常	1.显示屏损坏 2.电脑板组件损坏	联系售后服务或更换
灯不亮	1.灯泡损坏 2.灯头损坏 3.电脑板损坏	联系售后服务或更换
按键失灵	1.导电按键装配不良或损坏 2.电脑板损坏	联系售后服务或更换
吸力不足	1.风管过长,弯头太多 2.出风口堵塞	1.减短风管,减少弯头 2.清除异物
机器表面有感应电,麻手	电源插座没有良好接地	使用带有良好接地插座
叶轮运转有异常声	叶轮松动,盖帽未旋紧	切断电源,打开后封板,拧紧盖帽
烟机运转正常,但无出风	止回阀页片卡住	检查止回阀打开状况,进行调整或清洁
点火不灵	气源未打开	打开气源开关
	燃气用完或停气	更换气瓶或询问气源站
	点火电极碰坏或有污染	换电极或清理污物
	点火炉盖有水	将炉盖水分水份擦干
厨房有煤气味	有点火声音无脉冲火苗	点火针断裂,更换点火针
	燃气管老化,或接头漏气	开窗通风,然后联系客服
	炉头未点燃	开窗通风,1分钟后重新点火
火焰异常	火焰短无力	燃气压力小 燃气阀门开大
	火焰长	燃烧器的火孔有脏污堵塞 清理燃烧器火孔
	红焰	气源有杂质,或环境潮湿 无需采取任何行动
	火焰不规则	火盖未放好 重新点燃
	火焰软而无力	产生回火,在火盖内部燃烧 盖好火盖
E	明火进入烟道防火功能启动	断开电源,重新上电

十二、售后服务

感谢您选择帅丰品牌集成灶,浙江帅丰电器股份有限公司本着质量第一、信誉至上的宗旨,竭诚为您提供优良的服务。为了保障您的利益,敬请注意以下几点:

1.请您妥善保存保修卡,自本机安装之日起,除因消费者使用保管不当致使产品不能正常使用外,凭保修卡联系本公司特约维修部进行维修处理,可享受电机终身保修,整机保修三年的服务。

2.本公司免费提供初次上门安装、调试服务。

3.下列情况即使在保修期内,也不属于免费保修范围,需收取维修费用。

- 因使用、维护、保管不当造成损坏的;
- 非本公司特约维修部拆动造成损坏的;
- 无保修卡及有效发票的;
- 保修卡型号与修理产品型号不符或者涂改的;
- 因不可抗力造成损坏的;

4.对于上述不属于免费保修范围或超过保修期的产品,本公司仍将竭诚为您提供维修服务,只是在修复后将酌情收取一定的工本费。

发票粘贴处

产品保修卡 (整机保修三年)

SANFER 帅丰

产品型号:

编号:

第一联
用户保存联

用户姓名		电 话		机器编号	
地 址					
购机商店		商店电话		购机日期	
维修日期	故障记录		检修记录		维修人员

产品质量服务跟踪卡

SANFER 帅丰

产品型号:

编号:

第二联
用户反馈联

用户姓名		电 话		机器编号	
地 址					
购机商店		商店电话		购机日期	
欢迎您对本公司产品提建议:					

产品保修存档卡

SANFER 帅丰

产品型号:

编号:

第三联
保修单位存档

用户姓名		电 话		机器编号	
地 址					
购机商店		商店电话		购机日期	
维修日期	故障记录		检修记录		维修人员